

Operating Instructions

Thanks for purchasing our product.

Please be sure to read this instruction manual carefully before using our product.

HDMI2.0 4K@60Hz Supported



1:2 HDMI2.0 Splitter

Model: NEXT-402SP4K60



1:4 HDMI2.0 Splitter

Model: NEXT-404SP4K60



1:8 HDMI2.0 Splitter

Model : NEXT-408SP4K60

Notice:

제품의 외관, 내용물, 사양은 예고 없이 변경될 수 있습니다.

⚠Warning

화재, 제품의 고장, 감전위험을 줄이기 위해서 아래와 같이 유의하시기 바랍니다:



1. 물방울이 떨어지거나 빗물이
튀는 환경에
노출시키지 마십시오.
꽃병과 같이 액체가 들어있는
물건 주위에 설치하지 마십시오.



6. 기기를 닦을
때에는 마른 천으로
청소하십시오.



2. 내부함, 단자함 등에 설치할
경우에는 밀폐된 공간에
주의하십시오. 통풍이 잘되는
장소에 설치하시기 바랍니다.



7. 기기를 장시간 사용
하지 않을 때나,
번개가 칠 때에는
플러그를 뽑습니다.



3. 과열로 인한 감전이나
화재의 위험을 방지하기
위해 식탁보, 신문,
수건 등으로 제품의 통풍구를
막지 마십시오.



8. 전기 콘센트에
이물질이 끼거나,
전원코드가 휘어지지
않도록 관리하십시오.



4. 열을 발생하는 난방기,
전기 스토브 또는
기타 발열장치 근처에
제품을 설치하지 마십시오.



9. 제조업체에서
지정한 연결케이블을
사용합니다.



5. 기기에 촛불과 같은 화기를
올려놓지 마십시오.



10. 임의개봉을
금지하며, 문제발생 시
서비스센터에
문의하십시오.

Contents

■ Product Overview	1
■ Features	1
■ Package Contents	1
■ Specifications	2
■ Panel Descriptions.....	3
■ Connections and Operations	6
■ EDID Management	7
■ Troubleshooting and Maintenance.....	10
■ Warning and Precaution	10

■ Product Overview

NEXT-402SP4K60, NEXT-404SP4K60, NEXT-408SP4K60 HDMI 분배기는 HDMI 2.0 을 지원합니다. HDMI Input 1 포트와 HDMI Output 2/4/8 포트를 제공하며 4Kx2K@60Hz, HDCP2.2, 3D, EDID Management 를 지원합니다. 집, 회의실, 쇼핑몰, 학교, 호텔 등의 다양한 장소에서 선명하고 고화질의 디지털영상을 시청하실 수 있습니다.

■ Features

- Support 4K x 2K@60Hz, 1080P and all video output formats.
- Support HDMI2.0, HDCP 2.2 version 3D and EDID Management
- 1 HDMI Input, 2⁽¹⁾, 4⁽²⁾ and 8⁽³⁾ HDMI Output
- Support 5V power supply⁽¹⁾⁽²⁾ 12V power supply⁽³⁾
- Easy installation and operation

■ Package Contents

NEXT-402SP4K60 :

- ① 1 x Main unit
- ② Operating instructions
- ③ 1 x 5V/2A power supply
- ④ 1 x AC power plug

NEXT-404SP4K60 :

- ① 1 x Main unit
- ② Operating instructions
- ③ 1 x 5V/2A power supply
- ④ 1 x AC power plug

NEXT-408SP4K60 :

- ① 1 x Main unit
- ② Operating instructions
- ③ 1 x 12V/2A power supply
- ④ 1 x AC Power Cord

■ Specifications

Operating Temperature Range	-5 to +35°C (-41 to +95 °F)
Operating Humidity Range	5 to 90 % RH (no condensation)
Input Video Signal	0.5-1.0 volts p-p
Input DDC Signal	5 volts p-p (TTL)
Video Format Supported	4K x 2K /1080p/1080i/720p/576p/480p/576i/480i
Output Video	HDMI 2.0
Output Audio	Support DTS-HD, Dolby-HD
Transmission Distance	4K x 2K ≤8m , 1080P≤15m
Power Supply	5V DC ⁽¹⁾ ,12V DC ⁽²⁾
Power Consumption	2Watts ⁽¹⁾ ,12Watts ⁽²⁾
Dimensions	111mmL×75mmW×23.5mmH ⁽¹⁾ 317mmL×156mmW×28mmH ⁽²⁾
Net Weight (Main unit)	0.25Kg ⁽¹⁾ ,1.5Kg ⁽²⁾

Notes:

1). Available on NEXT-402SP4K60 / NEXT-404SP4K60

2.) Available on NEXT-408SP4K60

■ Panel Descriptions

NEXT-402SP4K60

TOP Panel



Front Panel



①: EDID

Back Panel

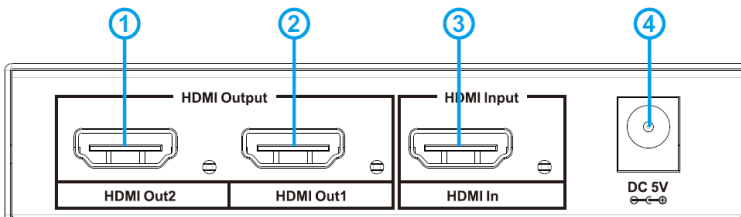

①②:HDMI Output1-2

③:HDMI Input

④:Power Input Port (DC5V/2A)

NEXT-404SP4K60:

TOP Panel



Front Panel



①: EDID

Back Panel

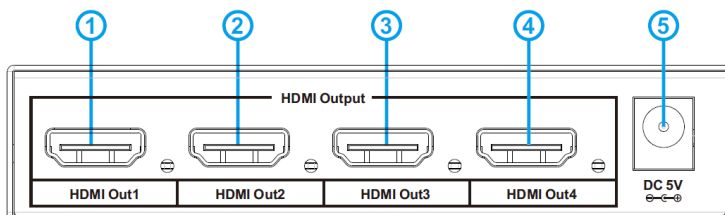

① ② ③ ④: HDMI Output1-4

⑤: Power Input Port (DC5V/2A)

Side Panel

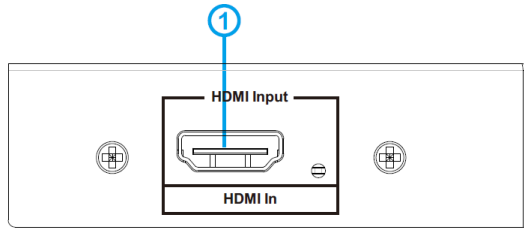

①: HDMI Input

NEXT-408SP4K60:

TOP Panel



①: Power Switch

②: EDID

Back Panel

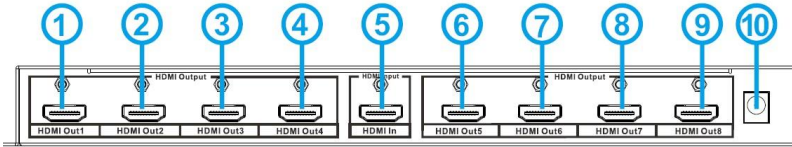

①②③④: HDMI Output1-4

⑤:HDMI Input

⑥⑦⑧⑨: HDMI Output5-8

⑩: Power Input Port (DC12V/2A)

■ Connections and Operations

1. Connection diagram:

NEXT-402SP4K60:

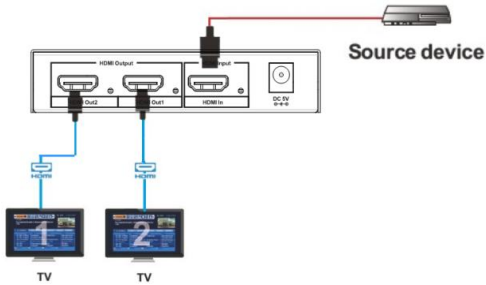

NEXT-404SP4K60:

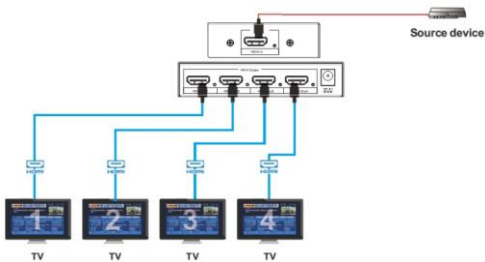

NEXT-408SP4K60:

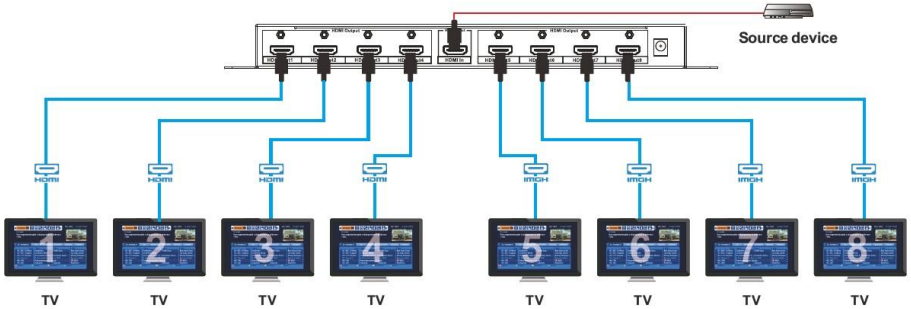

2. Operation:

①.HDMI2.0 분배기의 입력포트에 소스기기(eg. DVD, STB)를 연결합니다 .

②.HDMI2.0 분배기의 출력포트에 디스플레이장치(eg.TV set)를 연결합니다.

■ EDID Management

NEXT-402SP4K60 EDID Information:

switch4	switch3	switch2	switch1	EDID information
0	0	0	0	4KX2K/60HZ
0	0	0	1	1080P/60HZ 24bit 3d 2.1ch
0	0	1	0	1080P 30HZ/1080i 60HZ/720i 60HZ 24bit 2d 2.1ch
0	0	1	1	1080P 30HZ/1080i 60HZ/720i 60HZ 24bit 2d 7.1ch

0	1	0	0	1080P/60HZ 36bit 2d 2.1ch
0	1	0	1	1080P/60HZ 36bit 2d 7.1ch
0	1	1	0	1080P/60HZ 24bit 2d 2.1ch
0	1	1	1	1080P/60HZ 24bit 2d 7.1ch
1	0	0	0	copy ch2
1	0	0	1	copy ch1

NEXT-404SP4K60 EDID Information:

switch4	switch3	switch2	switch1	EDID information
0	0	0	0	4KX2K/60HZ
0	0	0	1	1080P/60HZ 24bit 3d 2.1ch
0	0	1	0	1080P 30HZ/1080i 60HZ/720i 60HZ 24bit 2d 2.1ch
0	0	1	1	1080P 30HZ/1080i 60HZ/720i 60HZ 24bit 2d 7.1ch

0	1	0	0	1080P/60HZ 36bit 2d 2.1ch
0	1	0	1	1080P/60HZ 36bit 2d 7.1ch
0	1	1	0	1080P/60HZ 24bit 2d 2.1ch
0	1	1	1	1080P/60HZ 24bit 2d 7.1ch
1	0	0	0	copy ch3
1	0	0	1	copy ch2
1	0	1	0	copy ch4
1	0	1	1	copy ch1

NEXT-408SP4K60 EDID Information:

switch4	switch3	switch2	switch1	EDID information
0	0	0	0	4KX2K/60HZ
0	0	0	1	1080P/60HZ 24bit 3d 2.1ch
0	0	1	0	1080P 30HZ/1080i 60HZ/720i 60HZ 24bit 2d 2.1ch
0	0	1	1	1080P 30HZ/1080i 60HZ/720i 60HZ 24bit 2d 7.1ch
0	1	0	0	1080P/60HZ 36bit 2d 2.1ch
0	1	0	1	1080P/60HZ 36bit 2d 7.1ch
0	1	1	0	1080P/60HZ 24bit 2d 2.1ch

0	1	1	1	1080P/60HZ 24bit 2d 7.1ch
1	0	0	0	copy ch8
1	0	0	1	copy ch7
1	0	1	0	copy ch6
1	0	1	1	copy ch5
1	1	0	0	copy ch4
1	1	0	1	copy ch3
1	1	1	0	copy ch2
1	1	1	1	copy ch1

■Troubleshooting and Maintenance

- 1) 화면이 나오지 않거나 색상이 왜곡될 경우:
 - a) 소스기기의 신호를 확인하고, HDMI 케이블연결 상태를 확인하십시오.
 - b) 전원입력이 잘되어 있는지 제품의 전면 LED 램프를 통해서 확인하십시오.
 - c) 포트에 이물질이 삽입되지 않았는지 확인하고, 부드러운 마른 천 또는 알코올 솜으로 기기를 닦아냅니다.

■Warning and Precautions

- 1) 햇빛의 직사광선이 닿지 않는 곳에 설치하십시오.
- 2) 환기가 잘되는 공간에 설치하십시오.
- 3) 빗물, 습기가 높은 장소에서 사용하지 마십시오. 감전 및 화재의 원인이 될 수 있습니다.
- 4) 지정된 전원공급장치(아답터)를 사용하십시오.
- 5) 젖은 손으로 전원공급장치를 만지지 마십시오.
- 6) 컴퓨터 및 장치에 커피, 물 등의 액체를 엌지르지 마십시오.
- 7) 제품의 하우징(케이스)를 개봉하지 마십시오. 기기의 고장 시에는 서비스센터에 문의하시기 바랍니다.

제 품 보 증 서			
제 품 명	1:2/1:4/1:8 HDMI2.0 4K@60Hz Splitter	모 델 명	NEXT-402SP4K60 NEXT-404SP4K60 NEXT-408SP4K60
구입일자		보증 기간	1 년
고객성명		전 화	
고객주소			
판 매 점		전 화	
판매점 주소			
제 조 자 (수입원)	(주)이지넷유비쿼터스	전 화	02-715-0372
제 조 자 (수입원)주소	WWW.EZ-NET.CO.KR 에서 확인을 하세요.		

주 의 사 항

- A. 소비자는 제품보증서를 판매처(판매자)로부터 작성 제공 받아야 합니다. 그렇지 않을 경우 보증기간은 제품에 표시된 제조년월일을 기준으로 합니다.
- B. 본 제품은 제조년월로부터 6개월 내에 판매 되어야 하며, 제조년월로부터 6개월이 지난 다음 판매된 경우 보증 기간은 제조년월로부터 12개월로 처리가 됩니다.
- C. 슬림PC를 위한 LP브라켓등은 소모품으로 다시 지급되지 않으며 분실(파손)시 유상 구입하셔야 합니다.
- D. 슬림PC를 위한 LP브라켓등의 유상구입은 제품보증기간 내에만 가능하나, 재고가 있으면 제품보증기간이 지나도 구입 가능 합니다.
- E. 천재지변으로 인한 것은 유상수리입니다.
- F. 소비자과실로 인한 고장은 무상수리가 되지 않을 수도 있습니다.
- G. 본 제품의 A/S는 소비자가 A/S센터(고객지원센터)를 방문하는 것을 원칙으로 합니다.
- H. 우편(택배)이나 고객센터를 통한 A/S접수 시 제품을 당사로 보내는 것은 소비자의 책임이며, 당사에서 소비자에게 보내는 것은 당사의 책임입니다.

-
- 본 설명서에 사용된 특정 단어들은 각각이 소유권회사에 있습니다.
 - 본 설명서는 무단 복제를 금합니다.
 - 본 설명서에 있는 내용은 편의성에 의하여 변경될 수 있습니다.
 - 본 제품의 구성품 및 사양은 예고 없이 변경될 수 있습니다.
-